

Armarios de distribución

Hygienic Design

Cajas de bornes HD

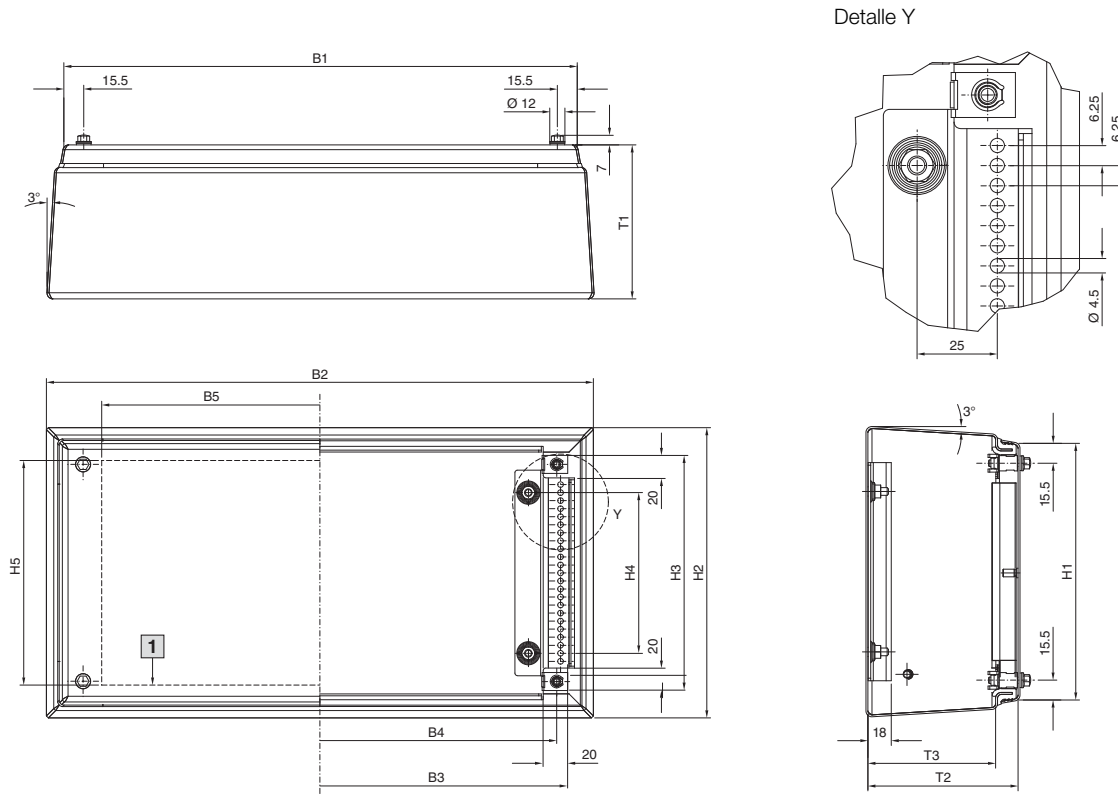

1 Superficie máx. para montajes en la tapa

| Ref. HD | Medidas de anchura mm | | | | | Medidas de altura mm | | | | | Medidas de profundidad mm | | |
|----------|-----------------------|-------|-------|-----|-----|----------------------|-------|-------|-----|-----|---------------------------|-----|------|
| | B1 | B2 | B3 | B4 | B5 | H1 | H2 | H3 | H4 | H5 | T1 | T2 | T3 |
| 1670.600 | 150 | 171,3 | 138,2 | 125 | 90 | 150 | 171,3 | 138,2 | 75 | 125 | 80 | 77 | 59,5 |
| 1671.600 | 150 | 176,2 | 138,2 | 125 | 90 | 150 | 176,2 | 138,2 | 75 | 125 | 120 | 117 | 99,5 |
| 1672.600 | 200 | 226,2 | 188,2 | 175 | 140 | 200 | 226,2 | 188,2 | 125 | 175 | 120 | 117 | 99,5 |
| 1674.600 | 300 | 326,2 | 288,2 | 275 | 240 | 200 | 226,2 | 188,2 | 125 | 175 | 120 | 117 | 99,5 |
| 1675.600 | 400 | 426,2 | 388,2 | 375 | 340 | 200 | 226,2 | 188,2 | 125 | 175 | 120 | 117 | 99,5 |
| 1676.600 | 400 | 426,2 | 388,2 | 375 | 340 | 300 | 326,2 | 288,2 | 225 | 275 | 120 | 117 | 99,5 |

B1 = Ancho total arriba

B2 = Ancho total abajo

B3 = Ancho interior

B4 = Área máx. de mecanización del troquel del sistema

B5 = Ancho para montajes en la tapa

H1 = Altura total arriba

H2 = Altura total abajo

H3 = Altura interior

H4 = Distancia máx. de los bulones de fijación

H5 = Altura para montajes en la tapa

T1 = Profundidad total

T2 = Profundidad interior caja-tapa

T3 = Profundidad interior caja

Armarios compactos HD, de una puerta

HD 1302.600, HD 1306.600, HD 1307.600, HD 1308.600,
HD 1310.600, HD 1314.600, HD 1315.600, HD 1320.600

HD 1306.600, HD 1307.600,
HD 1308.600, HD 1310.600,
HD 1314.600, HD 1315.600,
HD 1320.600

HD 1302.600

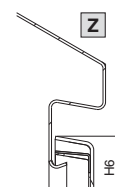
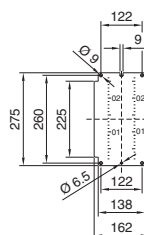
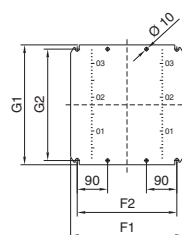
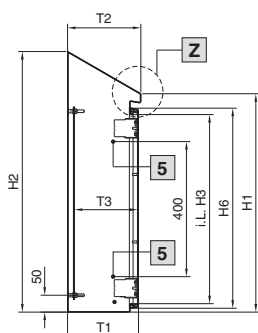
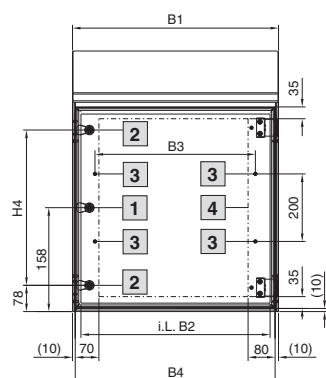

- 1 En HD 1302.600
- 2 En HD 1306.600, HD 1307.600, HD 1308.600, HD 1310.600, HD 1314.600, HD 1315.600, HD 1320.600
- 3 En HD 1307.600, HD 1308.600, HD 1310.600, HD 1315.600
- 4 Superficie máx. para montajes en la puerta
- 5 En HD 1308.600, HD 1310.600, HD 1315.600

i.L. = Clearance width 

Armario

- B1 = Ancho total
- B2 = Ancho interior caja
- B3 = Distancia de anchura de los espárragos en la puerta
- B4 = Ancho de la puerta
- H1 = Altura caja frontal
- H2 = Altura caja posterior
- H3 = Altura interior caja
- H4 = Distancia cierres
- H5 = Distancia de altura de los espárragos en la puerta
- H6 = Altura de la puerta
- T1 = Profundidad entre dorsal y puerta
- T2 = Profundidad total
- T3 = Posible profundidad de montaje (montaje de placas de montaje)

Placa de montaje

- F1 = Ancho placa de montaje
- F2 = Distancia de anchura de los taladros de fijación
- G1 = Altura placa de montaje
- G2 = Distancia de altura de los taladros de fijación

| Ref. HD | Medidas de anchura mm | | | | Medidas de altura mm | | | | | | Medidas de profundidad mm | | | Placas de montaje mm | | | | Grosor material mm | | |
|-----------------|-----------------------|-----|-----|-----|----------------------|-----|-----|-----|----|-----|---------------------------|-----|-----------|----------------------|-----|-----|-----|--------------------|--------|------------------|
| | B1 | B2 | B3 | B4 | H1 | H2 | H3 | H4 | H5 | H6 | T1 | T2 | T3 | F1 | F2 | G1 | G2 | Armario | Puerta | Placa de montaje |
| 1302.600 | 220 | 170 | - | 200 | 350 | 437 | 260 | - | - | 293 | 155 | 162 | 113 - 130 | - | - | - | - | 1,5 | 1,5 | 2,0 |
| 1306.600 | 390 | 340 | - | 370 | 430 | 549 | 340 | 240 | - | 373 | 210 | 217 | 168 - 185 | 334 | 295 | 355 | 330 | 1,5 | 1,5 | 2,0 |
| 1307.600 | 510 | 460 | 375 | 490 | 550 | 669 | 460 | 360 | - | 493 | 210 | 217 | 168 - 185 | 449 | 410 | 470 | 445 | 1,5 | 1,5 | 2,5 |
| 1308.600 | 390 | 340 | 275 | 370 | 650 | 769 | 560 | 460 | - | 593 | 210 | 217 | 168 - 185 | 334 | 295 | 570 | 545 | 1,5 | 1,5 | 2,5 |
| 1310.600 | 610 | 560 | 475 | 590 | 650 | 769 | 560 | 460 | - | 593 | 210 | 217 | 168 - 185 | 549 | 510 | 570 | 545 | 1,5 | 2,0 | 2,5 |
| 1314.600 | 810 | 760 | - | 790 | 430 | 549 | 340 | 240 | - | 373 | 210 | 217 | 168 - 185 | 739 | 700 | 355 | 330 | 1,5 | 2,0 | 2,5 |
| 1315.600 | 810 | 760 | 675 | 790 | 650 | 821 | 560 | 460 | - | 593 | 300 | 307 | 258 - 275 | 749 | 710 | 570 | 545 | 1,5 | 2,0 | 2,5 |
| 1320.600 | 610 | 560 | - | 590 | 430 | 601 | 340 | 240 | - | 373 | 300 | 307 | 258 - 275 | 549 | 510 | 355 | 330 | 1,5 | 1,5 | 2,5 |

Armarios de distribución

Hygienic Design

Armarios compactos HD, de una puerta

HD 1316.600, HD 1317.600

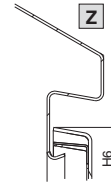
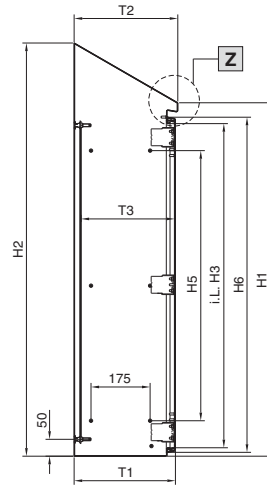
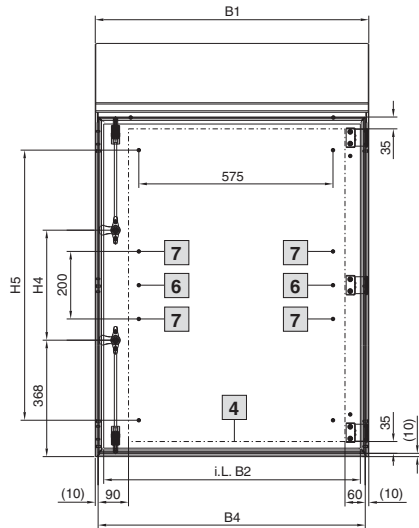

HD 1317.600

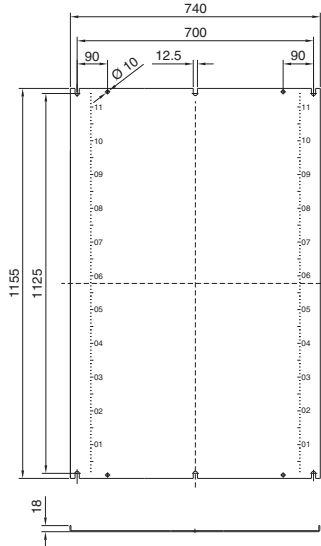

HD 1316.600

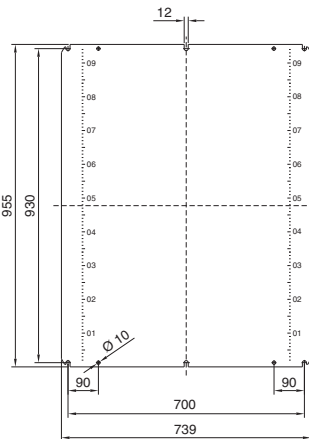

4 Superficie máx. para montajes en la puerta

6 En HD 1316.600

7 En HD 1317.600

i.L. = Clearance width

Armario

B1 = Ancho total

B2 = Ancho interior caja

B3 = Distancia de anchura de los espárragos en la puerta

B4 = Ancho de la puerta

H1 = Altura caja frontal

H2 = Altura caja posterior

H3 = Altura interior caja

H4 = Distancia cierres

H5 = Distancia de altura de los espárragos en la puerta

H6 = Altura de la puerta

T1 = Profundidad entre dorsal y puerta

T2 = Profundidad total

T3 = Posible profundidad de montaje (montaje de placas de montaje)

| Ref. HD | Medidas de anchura mm | | | | Medidas de altura mm | | | | | | Medidas de profundidad mm | | | Grosor material mm | | |
|----------|-----------------------|-----|----|-----|----------------------|------|------|-----|------|------|---------------------------|-----|-----------|--------------------|--------|------------------|
| | B1 | B2 | B3 | B4 | H1 | H2 | H3 | H4 | H5 | H6 | T1 | T2 | T3 | Armario | Puerta | Placa de montaje |
| 1316.600 | 810 | 760 | - | 790 | 1050 | 1221 | 960 | 280 | 800 | 993 | 300 | 307 | 258 - 275 | 1,5 | 2,0 | 3,0 |
| 1317.600 | 810 | 760 | - | 790 | 1250 | 1421 | 1160 | 480 | 1000 | 1193 | 300 | 307 | 258 - 275 | 1,5 | 2,0 | 3,0 |